

## Jednokierunkowa bariera świetlna.

### Instrukcja instalacji i obsługi.

Bariera świetlna HPC2 składa się z nadajnika HPC2-T i odbiornika HPC2-R. Zastosowane w niej filtry światła dziennego oraz funkcję ochrony przed padającym śniegiem. HPC2 posiada możliwość pracy w dwóch kanałach transmisji umożliwiając zamontowanie dwóch par fotokomórek z nakładającym się obszarem zasięgu optycznego.

### WYMIARY

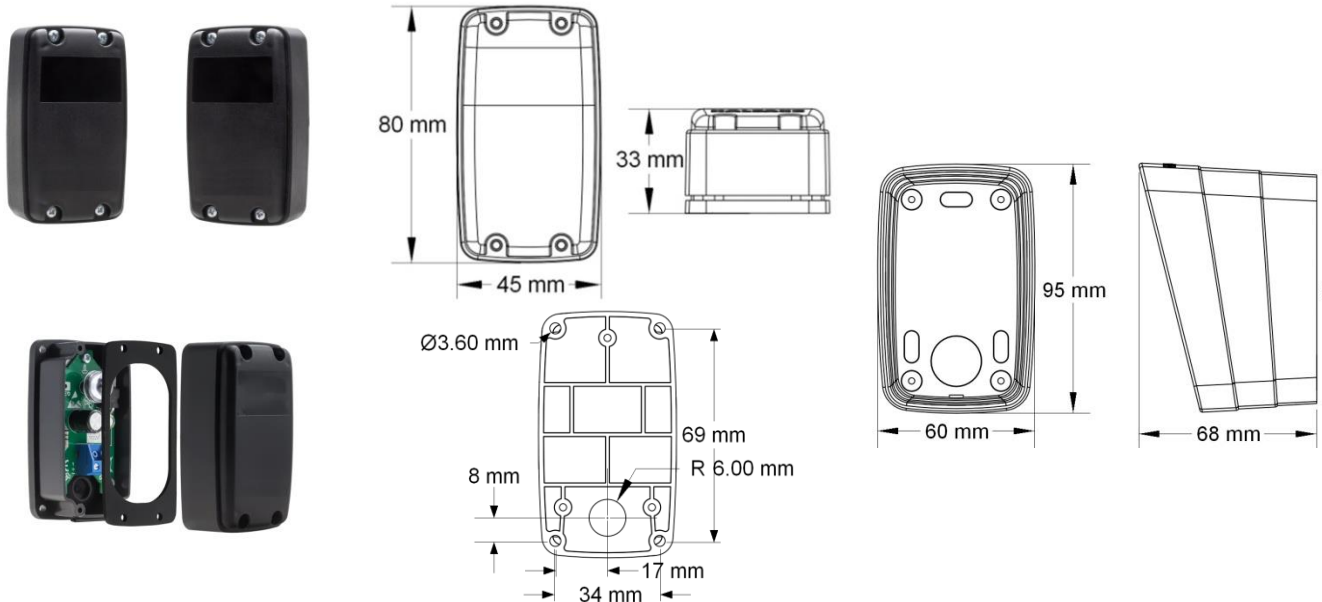

### 1. Opis/Podstawowe zastosowanie.

Zestaw HPC2 przeznaczony jest do pracy w systemach bramowych jako element zabezpieczający. Posiada solidną obudowę z dodatkową uszczelką. Do zastosowań wewnątrz i na zewnątrz pomieszczeń (IP65).

- Zasięg do 30m.
- Filtr światła dziennego.
- Wysoki stopień ochrony obudowy.
- Podłączenie na szybkozłączki śrubowe.
- Szeroki zakres napięcia zasilania: 10-24Vac, 12-34Vdc.
- Zabezpieczone przed odwrotną polaryzacją.
- Wyjście przekaźnikowe NC/NO.
- Wskaźnik poziomy sygnału na diodach LED.
- Funkcja opóźnienia –ochrona przed padającym śniegiem.
- Dwa kanały transmisji.

### 2. Uwagi bezpieczeństwa.



- Przed przystąpieniem do montażu oraz użyciem urządzenia należy uważnie przeczytać wszystkie ostrzeżenia i zasady bezpieczeństwa.
- Nie należy podłączać zasilania wcześniej niż podano to w instrukcji.
- Produkt używać tylko zgodnie z jego przeznaczeniem.
- Przestrzegać wszystkich wskazówek montażowych.
- Przestrzegać i dotrzymywać przepisów BHP oraz norm obowiązujących w odpowiednich krajach. Montaż, podłączenie oraz uruchomienie może być wykonane wyłącznie przez wykwalifikowane osoby.
- Usterki mogące mieć wpływ na bezpieczeństwo użytkownika należy niezwłocznie usuwać.
- Instalacje przeprowadzać przy wyłączonym napięciu zasilania systemu, z którym urządzenie będzie współpracowało.
- Przewody zabezpieczyć przed uszkodzeniem mechanicznym i wyrwaniem.
- Przeprowadzić ocenę ryzyka uwzględniając wszystkie elementy systemu sterowania oraz obowiązują normy lokalne, krajowe oraz międzynarodowe (m. in. zgodnie z dyrektywa maszynową 2006/42/EC) Instalator jest odpowiedzialny za przeprowadzenie testów końcowych gwarantujących spełnienie obowiązujących standardów bezpieczeństwa.

### 3. Konfiguracja.

Opóźnienie 300ms (ochrona przed padającym śniegiem). HPC2-R DP1

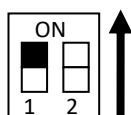

Włączone.

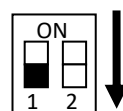

Wyłączone.

DP2 Kanał transmisji. UWAGA! Należy ustawić ten sam kanał w nadajniku i odbiorniku.

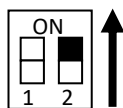

Kanał CH1.

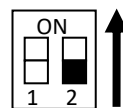

Kanał CH2.

### 4. Instalacja.

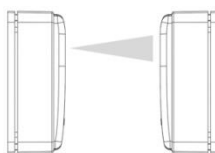

LED –ZIELONY  
–sygnał OK (>75%)

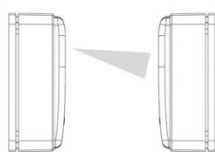

LED –POMARAŃCZOWY  
–sygnał OK (<75%)

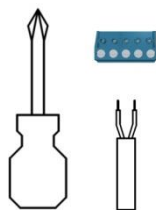

Podłączyć przewody  
(przy wyłączonym  
zasilaniu).



Włączyć zasilanie.  
Sprawdzić poprawność  
działania.



Zabezpieczyć  
przewody.

Zamontuj mechanicznie zestaw i wyreguluj położenie  
tak, aby uzyskać maksymalny poziom sygnału.

### 5. Opis wyprowadzeń.

Nadajnik.



Odbiornik.

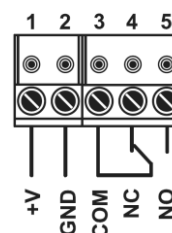

### 6. Dane techniczne.

Zasięg	1.5-30m
Napięcie zasilania	10-24Vac, 12-34Vdc
Pobór prądu	Nadajnik HPC2-T<30mA
	Odbiornik HPC2-R <40mA
Transmisja IR	950nm
Kąt nadawania	20°
Typ wyjścia	przełącznikowe, styki NC/NO
Obciążalność wyjścia	1 A/24VDC, 62.5VA, 30W
Czas zadziałania	<50ms
Min. czas aktywacji wyjścia	0.5s

Sygnalizacja LED (odbiornik <b>HPC2-R</b> )	ZIELONY –sygnał OK (>75%)
	POMARAŃCZOWY –sygnał OK (<75%)
	CZERWONY: brak sygnału
Typ złącza	śrubowe, maks. 1,5mm <sup>2</sup>
Materiał obudowy	ALTUGLAS Resino V835T
Stopień ochrony	IP65
Temperatura pracy	-20°C do +50°C
Temp. przechowywania	-35...+70°C

## 7. Akcesoria.

### Pokrywa ochronna HPC-PR.



Ochrona przed deszczem, śniegiem i innymi zewnętrznymi oddziaływaniami środowiskowymi.

### Adapter HPC



Boczny montaż fotokomórek do słupka.

## 8. Deklaracja zgodności UE.

Producent niniejszym oświadcza, że typ urządzenia HPC2 jest zgodny z dyrektywami: ROHS 2011/65/EU, MD 2006/42/EU, EMC 2014/30/UE, WEEE 2012/19/EU

Pełny tekst deklaracji zgodności UE jest dostępny pod następującym adresem internetowym: [www.ster-tronic.com](http://www.ster-tronic.com)



Zgodnie z postanowieniami Dyrektywy Maszynowej 2006/42/WE oświadcza się, że produkt nie może zostać oddany do eksploatacji, aż do momentu, gdy maszyna finalna, do której jest wbudowany lub której jest podzespołem, uzyska oświadczenie o zgodności z dyrektywami oraz odpowiednimi przepisami, które, maszyna finalna musi spełniać.

## 9. WEEE.



Zgodnie z obowiązującymi przepisami dotyczącymi utylizacji niepotrzebnego sprzętu przez użytkowników prywatnych w Unii Europejskiej przedmiotu zawierającego taki symbol NIE WOLNO wyrzucać wraz z innymi śmieciami. W tym przypadku użytkownik jest odpowiedzialny za odpowiednią utylizację przez dostarczenie urządzenia do wyznaczonego punktu, lub producenta który zajmie się jego dalszą utylizacją. Osobne zbieranie i przetwarzanie wtórne niepotrzebnych urządzeń ułatwia ochronę środowiska naturalnego i zapewnia, że utylizacja odbywa się w sposób chroniący zdrowie człowieka i środowisko. Uwaga ta dotyczy także zużytych baterii i akumulatorów.

## 10. Dane kontaktowe.

STER-TRONIC, Generała Leopolda Okulickiego 24, 33-300 Nowy Sącz, [www.ster-tronic.com](http://www.ster-tronic.com)